



BLAST TRAIL 2026



株式会社ダイナミクス 〒502-0914 岐阜県岐阜市管生 7-1-13
TEL 058-296-3724 FAX 058-296-3725
www.blast-trail.jp



4571473488498



CONTENTS

CARGO

- T-33
- T-22
- T-66
- T-44
- T-77
- T-100
- BT-400, BT-450
- T-33BOX STYLE
- T-55

- ROOF TOP TENT
- SIDE AWNING
- 270 AWNING
- SIDE WALL FOR AWNING

BOAT

- BLAST-10
- BLAST-11
- BLAST-JN11
- BLAST-12,14
- BLAST-460
- BLAST-16
- BLAST-17

SPEC

PARTS SELECTION



WORK HARD PLAY HARD





WORK HARD, PLAY HARD



T-33 & ROOF TOP TENT OVERLAND STYLE

価格 (税込価格)

※2026年1月現在

【SET-A】 (ノーマルスタイル)



■T-33 (アブソーバー標準)	¥401,500
■スタビライザー(2本)	¥28,600
■スチールラック	¥21,780
◆検査手数料	¥22,000
◆予備検査費用	¥2,800 (非課税)

合計価格 ¥476,680

【SET-B】 (幌カバースタイル)



■T-33 (アブソーバー標準)	¥401,500
■スタビライザー(2本)	¥28,600
■スチールラック	¥21,780
■幌カバーキット700mm	¥140,800
◆検査手数料	¥22,000
◆予備検査費用	¥2,800 (非課税)

合計価格 ¥617,480

【SET-C】 (ルーフトップテントスタイル)



■T-33 (アブソーバー標準)	¥401,500
■スタビライザー(2本)	¥28,600
■アルミボックス&ラックセット	¥75,900
■ハイグレードベルト	¥2,420
■幌カバーキット700mm	¥140,800
■ルーフレール&キャリアバー	¥52,800
■ルーフトップテント	¥283,800
◆作業工賃	¥33,000
◆検査手数料	¥22,000
◆予備検査費用	¥2,800 (非課税)

合計価格 ¥1,043,620



BLAST TRAIL-OVERLANDER

ROOFTOP TENT

2023年ブラックエディション

2023年よりアルミフレームがブラックペイント塗装に変わり、よりスタイリッシュに!

オーバーランダー用ルフトップテント

本体は、ポリコットン屋根はポリエステル、そして厚手のマットにラウンド型ラダーと本格装備の高品質ルフトップテントです。

¥258,000(税込283,800円)



詳しくは Web をご覧ください。

BLAST TRAIL-OVERLANDER

SIDE WALL

サイドウォール

¥28,000(税込30,800円)

サイドオーニング専用の側面用タープです。

お得なセットもご用意しました。

AWNING & SIDE WALL

¥50,000(税込55,000円)

取付は、マジックテープとスライドで簡単に装着可能。オーニングの可能性を広げる 便利なアイテムです。



BLAST TRAIL-OVERLANDER

SIDE AWNING

オーバーランダーサイドオーニング

サイズ：2m × 2m

¥40,000(税込44,000円)

詳しくは Web をご覧ください。



BLAST TRAIL-OVERLANDER

AWNING ROOM

オーバーランダーオーニングルーム

サイズ：2m × 2m × 2m

¥52,000(税込57,200円)

SIDE AWNING & AWNING ROOM

¥77,000(税込84,700円)

セットで購入するとお得です。

詳しくは Web をご覧ください。



BLAST TRAIL-OVERLANDER

270 AWNING

270 オーニング

長さ2.5m

¥178,000(税込195,800円)

待望の270度 開閉のオーニングが発売です。

270 AWNING ROOM

270 オーニングルーム

¥90,000(税込99,000円)

取付けるだけで立派なベースキャンプに! 取付はマジックテープで貼り付けるだけのとっても簡単に設置できます。

CARGO MODEL BLAST FARM T-33

使い方自由自在 ジャスト軽トラックキャビンサイズ

キャンプの道具一式から、ゴミ袋まで車内に入れたくないものも快適に運搬。
コンパクト設計ですので、場所もとらず運転も楽々。アウトドアではデザイン性も重要。
BLASTCARGO シリーズはミリタリー調に仕上げているので、キャンプまたは運搬中の注目度の高さは間違いなしです。



トレーラー寸法

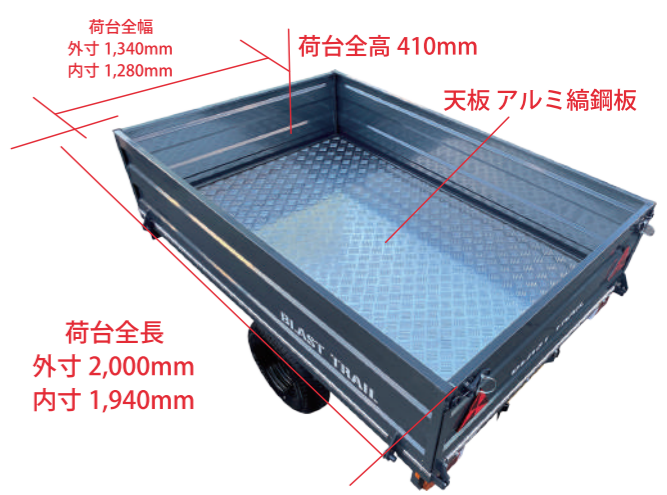

特徴

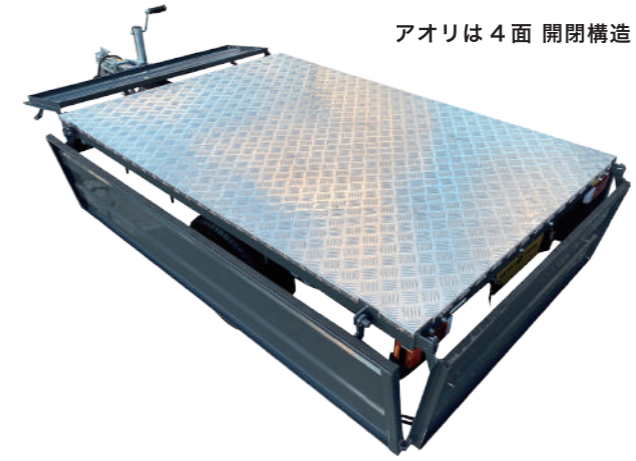

CARGO MODEL
BLAST FARM T-33 (カヤバアプソーパー標準)
¥365,000 (税込401,500円)

ご注文分トレーラーに下記の料金が別途必要になります。
*検査手数料 ¥22,000(税込)
*予備検査費用 ¥2,800(非課税)
トレーラー本体価格+検査手数料+予備検査費用=本体合計金額となります。



BLAST FARM T-33 (カヤバアプソーパー別オプション)
慣性ブレーキ付き
¥408,000 (税込448,800円)

ご注文分トレーラーに下記の料金が別途必要になります。
*検査手数料 ¥22,000(税込)
*予備検査費用 ¥2,800(非課税)
トレーラー本体価格+検査手数料+予備検査費用=本体合計金額となります。

BLAST TRAIL OVERLANDER

ブラストトレイル オーバーランダー / ルーフトップテント
フレームがブラックペイント仕様になりました。

SPECIFICATION **¥258,000** (税込283,800円)

- オープンサイズ：(約) W140×D240×H130 cm
 - 収納時サイズ：(約) W145×D125×H30 cm
 - 定員：大人2名+※小さなお子様2名様
 - 重量：約 48 kg
 - ※お子様の大きさにより異なりますのでお問い合わせください。
- 材質：○フライ (屋根部分) ○ボディ (本体) ○フレーム ○シューズケース
 カラー：ミリタリーグリーン カラー：デザートベージュ 素材：アルミニウム 室内LED付属
 素材：ポリエステル 420D Oxford 素材：ポリコットン (poly cotton)
 PU coating (ポリウレタンコーティング) ○フロア (ベース部分) ○マット
 UV protection (紫外線保護) 素材：アルミニウム 素材：7.0mm スポンジマット&コットンカバー



※取付には別途工員が必要です。



ルーフトップテント アネックス (別室)
¥52,000 (税込57,200円)

OPTION



□ T-33 幌カバーキット(高さ 700 mm) 補強バーセット
¥128,000 (税込140,800円)
■カラー:オリーブ 48465 ブラック 48467 ベージュ



推奨
カヤバショックアプソーパー
¥29,800 (税込32,780円)
購入同時価格 48063

T-33は、2025年より標準装備となりました。
※慣性ブレーキ付きは(オプション装着品)



□ アオリワイヤー固定加工
一面につき**¥15,800** (税込17,380円)



T-33 専用ルーフレール&キャリアバー
□ (2本組)
¥48,000 (税込 52,800円)



□ スタビライザー (1本) 17721
¥13,000 (税込14,300円)

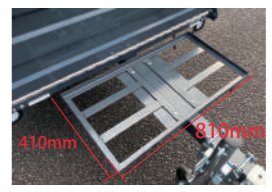

□ スチールラック
¥19,800 (税込21,780円)

サイズ: 48261
内寸 810×410×高さ 25 mm



□ T-33 専用カバー 17676
□ ポリエステルシート
¥22,000 (税込24,200円)



□ アルミパネル4枚取付+天板ラプターライナー塗装加工

□ 天板のみ塗装の場合

□ SeaDek T-33 専用マット

各パーツオーダーにて受付
価格はお問合せください。



□ T-33 専用カバー
□ エステル幌布シート(厚手)
¥35,000 (税込38,500円)
■カラー:オリーブ 48257 ブラック 48540

CARGO MODEL T-33 BLAST FARM



	SPEC
種別	軽自動車
用途	多目的トレーラー
車検	2年検査
全長	3,050mm
全幅	1,450mm
全高	1,020mm
荷室寸法	縦 外寸 2,000 mm 内寸 1,940 mm 横 外寸 1,340 mm 内寸 1,280 mm アオリの高さ 410 mm
重量	190 kg 慣性ブレーキ付 (220kg)
最大積載量	200kg
牽引可能な目安	最低 780kg 以上
フレーム	ダークグレー
タイヤサイズ	205/65-10
ホイールサイズ (スチール)	6J×10インチ
ホイール情報	オフセット 0 P.C.D 114.3 5穴 ボルトピッチ 1.5 使用
登録諸費用	重量税 (2年分) ¥6,600 自賠責保険 (25ヶ月) ¥5,440 ナンバープレート代 ¥900~1100

OPTION



T-33 スペアタイヤ&ホイールセット
¥27,800 (税込30,580円)

Seadek 立体ラインデカール
¥38,000 (税込41,800円)

T-33 スペアタイヤホルダー
¥4,500 (税込4,950円)

新車購入時におススメ!



トレーラージャッキ用タイヤ
(ベアリング内臓&硬質ラバー仕様)
¥4,000 (税込4,400円)
既存のモデルは硬質の樹脂(プラスチック)製の為、路面で転がすと音がうるさかったのですが、硬質ラバーとベアリングで、音が静かになり快適です。



アオリストッパー
¥800 (税込880円)



ARRANGE POINT

アレンジで使い方無限大! キャンプや仕事の作業テーブルとしても活用できます。



(参考例)アオリをテーブルに活用



(参考例)天板をテーブルに活用



上記写真は
CAPTAIN STAG フリーボード
○89×41cm2枚
○52×41cm2枚
テーブルの脚を63cmにカットしたものを逆さまに使用しています。

写真はコールマン テーブルクロス (L) 約145cm×215cmを使用しています。

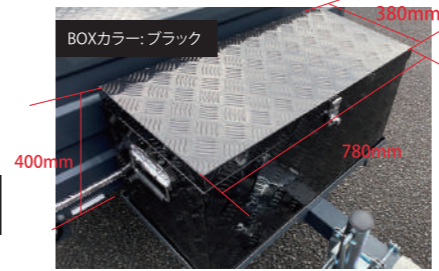

□ アルミボックス&スチールラックセット

ブラック (粉体塗装仕上げ) ¥69,000 (税込75,900円)

オリーブ (粉体塗装仕上げ) ¥69,000 (税込75,900円)

※注意) 固定するベルトは別売りです。
IN821 ハイグレードベルト220



□ アルミボックス (鍵付き)

ブラック (粉体塗装仕上げ) ¥53,000 (税込58,300円)

オリーブ (粉体塗装仕上げ) ¥53,000 (税込58,300円)



アルミボックス固定ベルト

□ IN821 ハイグレードベルト220
¥2,200 (税込2,420円)



□ トングダウンキット

¥25,000 (税込27,500円)

トレーラー本体のトングの間に挟むダウン用スペーサーです。ヒッチの高さを変更できない車等に便利です。



□ T-33 専用ルーフラック

(アルミ製)
¥95,000 (税込104,500円)

※取付にはルーフキャリアアバーセットが別途必要です。



□ 駐車ブレーキキット

¥40,000 (税込44,000円)



□ マッドガード 取付キット

¥45,000 (税込49,500円)



□ T-33 & ルーフトップテント仕様専用 保管カバー

¥55,000 (税込60,500円)

T-33 にルーフトップテント仕様のための保管用専用カバーです。



□ T-33 ボート用アタッチメント

¥90,000 (税込99,000円)



□ T-33 幌カバーキット スクエアタイプ1000mm

¥198,000 (税込217,800円)



□ 幌カバーキット スクエアタイプ700mm

¥178,000 (税込195,800円)

■カラー: オリーブ/ブラック

※左写真のキャリアアバーセットは別売りとなります。

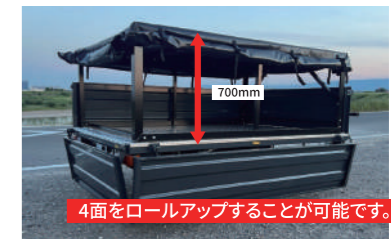

4面をロールアップすることが可能です。



CARGO MODEL BLAST CARGO T-22

CARGO MODEL BLAST CARGO T-22

¥355,000(税込390,500円)

(カヤバショックアブソーバー標準)



※送料・別途必要(お問い合わせください)

2021年よりトングジャッキは標準装備になります。

ご注文分トレーラーに下記の料金が別途必要になります。

・検査手数料 ¥22,000(税込)
・予備検査費用 ¥2,800(非課税)

トレーラー本体価格+検査手数料+予備検査費用=本体合計金額となります。



トレーラー寸法



荷台寸法



PRODUCTS

CARGO MODEL BLAST CARGO T-22

SPEC

種別	軽自動車
用途	多目的トレーラー
車検	2年検査
全長	2,530mm
全幅	1,470mm
全高	910mm
荷室寸法	縦 外寸 1,500 mm 内寸 1,430 mm 横 外寸 1,050 mm 内寸 990 mm アオリの高さ 410 mm
重量	150 kg
最大積載量	200kg
牽引可能な目安	最低700kg以上
フレーム	ダークグレー
タイヤサイズ	145/R12LT
ホイールサイズ(スチール)	4J×12インチ
ホイール情報	オフセット 0 P.C.D 114.3 5穴 ボルトピッチ 1.5 使用
登録諸費用	重量税(2年分) ¥6,600 自賠責保険(25ヶ月) ¥5,440 ナンバープレート代 ¥900~1100



OPTION



□ T-22 専用カバー ポリエステルシート

¥21,000(税込23,100円)

17678



□ T-22 専用カバー エステル帆布シート(厚手)

¥32,000(税込35,200円)

■カラー: オリーブ 48285 ブラック 48541

¥33,000(税込36,300円)

■カラー: ベージュ



□ アルミボックス & ラックセット

価格は前ページをご覧ください

□ スチールラック 48216

¥19,800(税込21,780円)

□ T-22 スペアタイヤ 145R12LT

¥25,000(税込27,500円)

□ T-22 スペアタイヤホルダー

48258(12インチ)

¥4,500(税込4,950円)

□ スタビライザー(1本)

¥13,000(税込14,300円)

※取付けには2本必要です。

□ 天板ラプターライナー塗装

オーダー受付

価格はお問合せください。

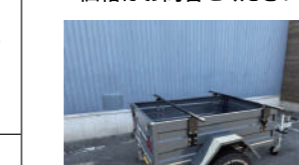

□ T-22 ボート用アタッチメント

¥90,000(税込99,000円)



□ T-22 専用幌カバーキット

補強フレーム付き

¥138,000(税込151,800円)

■カラー: オリーブ/ブラック/ベージュ

長さ: 1420 幅: 92 高さ: 900mm

□ ルーフトップテントを取付ける際はコチラ

¥128,000(税込140,800円) 長さ: 1420 幅: 92 高さ: 700mm

■カラー: オリーブ/ブラック/ベージュ

ルーフトップテントを取付ける際は

高さ700mmを推奨します。



□ T-22 専用ルーフラック

(アルミ製)

¥95,000(税込104,500円)

※取付けにはルーフキャリアパーセットが

別途必要です。

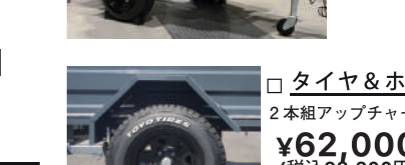

□ タイヤ&ホイール変更

2本組アップチャージ価格 ホイールのみ 48681

¥62,000(税込68,200円)

¥14,800(一本)

(税込16,280円)

※ホイール単体価格です。



2022年より幌カバーキット700mmに

取付可能になりました。



□ SEA DEK

立体ラインデカール

¥38,000(税込41,800円)



CARGO MODEL BLAST FARM T-66

CARGO MODEL BLAST CARGO T-66

¥388,000 (税込426,800円)

ご注文分トレーラーに下記の料金が別途必要になります。
 ・検査手数料 ¥22,000(税込)
 ・予備検査費用 ¥2,800(非課税)
 トレーラー本体価格+検査手数料+予備検査費用=本体合計金額となります。



※送料・別途必要(お問い合わせください)

T-33では運べなかった長い荷物も楽々運搬。

荷台の長さでバイクなどの重めの物や、カヤックなどの長い物を運搬するにも適しています。ブラックパウダー&亜鉛メッキ2層コートになり登場です。



トレーラー寸法



荷台寸法

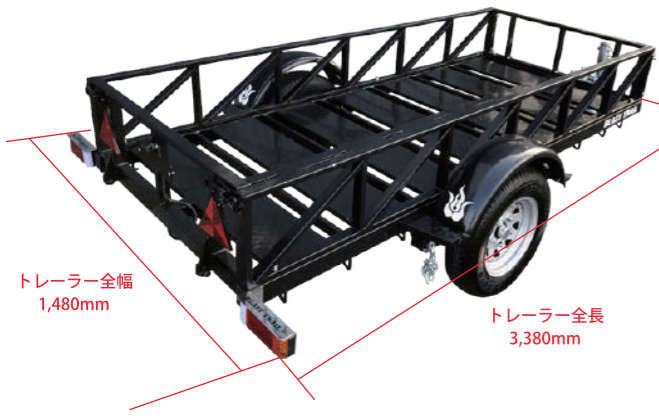
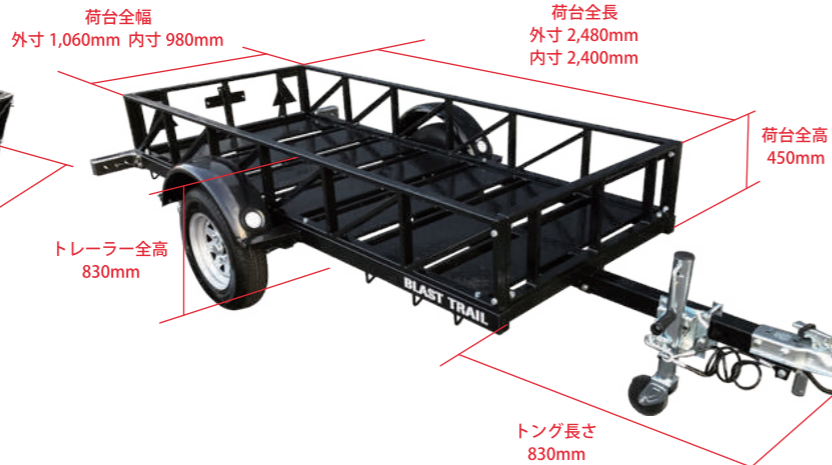

PRODUCTS

CARGO MODEL BLAST CARGO T-66



	SPEC	OPTION
種別	軽自動車	
用途	多目的トレーラー 大型バイク 自転車複数など	
車検	2年検査	
全長	3,380mm	
全幅	1,480mm	
全高	880mm	
荷室寸法	縦 外寸 2,480mm 内寸 2,400mm 横 外寸 1,060mm 内寸 980mm アオリの高さ 450mm	
重量	200kg	
最大積載量	200kg・350kg(2タイプ)	
牽引可能な目安	200kg積載の場合 最低 800kg 以上必要 350kg積載の場合 最低 1,100kg 以上必要	
フレーム	亜鉛メッキ&ブラック パウダーペイント2層コート	
タイヤサイズ	145/R12LT	
ホイールサイズ(スチール)	4J×12インチ	
ホイール情報	オフセット 0 P.C.D 114.3 5穴 ボルトピッチ 1.5 使用	
登録諸費用	重量税(2年分) ¥6,600 自賠責保険(25ヶ月) ¥5,440 ナンバープレート代 ¥900~1100	



□ T-66専用ボートラック

オーダー受付
価格はお問合せください。

ジョンボートや大型カヤックを2艇上下に積載可能です。

□ スタビライザー 1本

※T-66は1本のみ装着可能です。

¥13,000 (税込14,300円)



□ カヤックラック 2段

¥52,000 (税込57,200円)



□ カヤックラック 3段

¥72,000 (税込79,200円)



□ T-66専用ルーフラック
オーダー受付
価格はお問合せください。
アルミ製の強靭なラックです。



□ ボート&カヤックラック

¥37,800 (税込41,580円)

台の幅が1,060mmの為それ以上の幅のボートやカヤック2艇積みにとっても便利なラックです。

CARGO MODEL
BLAST CARGO

T-44



大型 慣性ブレーキ付き カーゴトレーラー T-44
このフラットトレーラーは、様々な物を積載可能にします。

CARGO MODEL
BLAST CARGO T-44

慣性ブレーキ付き
¥558,000 (税込613,800円)

ご注文分トレーラーに下記の料金が別途必要になります。
・検査手数料 ¥22,000(税込)
・予備検査費用 ¥2,900(非課税)
・トレーラー本体価格+検査手数料+予備検査費用=本体合計金額となります。



CARGO MODEL
BLAST CARGO

T-77



大型カーゴトレーラー T-77
荷室のサイズもアップして更に
使い方の幅が広がります。

CARGO MODEL 慣性ブレーキ付き

BLAST CARGO T-77
¥598,000 (税込657,800円)

ご注文分トレーラーに下記の料金が別途必要になります。
・検査手数料 ¥22,000(税込)
・予備検査費用 ¥2,900(非課税)
・トレーラー本体価格+検査手数料+予備検査費用=本体合計金額となります。



トレーラー寸法

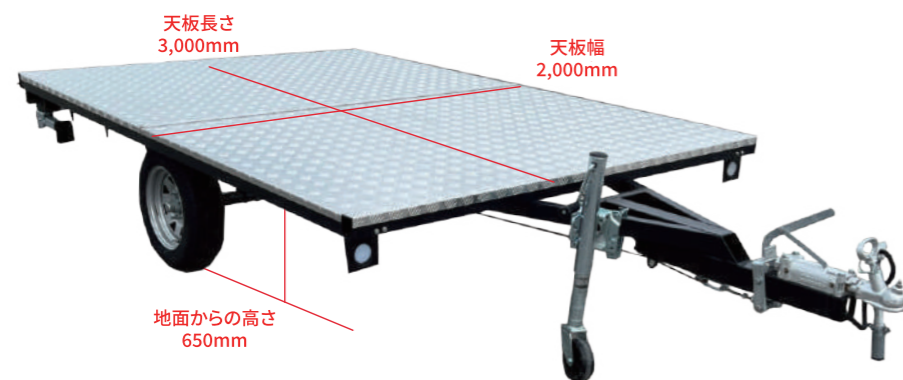

SPEC	
種別	普通自動車
用途	バレルサウナ タイニーハウス 車両など
車検	初回2年 次毎年検査
全長	4,200mm
全幅	2,000mm
全高	650mm※荷台の高さと同じ
荷室寸法	3,000×2,000
重量	310kg
最大積載量	400kg

OPTION



□ 天板 マットブラック塗装
ラバーライナー仕上げ
オーダー受付
価格はお問合せください。



□ ホイールブラック塗装 2本
オーダー受付
価格はお問合せください。



□ スタビライザー取付加工 2本
¥26,000 (税込 28,600円)

牽引可能な目安	空車重量1480kg以上
フレーム	亜鉛メッキ&ブラック パウダーペイント2層コート
タイヤサイズ	165/70R1
ホイールサイズ(スチール)	4J×13インチ
ホイール情報	オフセット0 P.C.D 114.3 5穴 ボルトピッチ1.5使用

登録諸費用
重量税(2年分)¥8,200
登録手数料¥1,300
自賠責保険(25ヶ月)¥5,440
ナンバープレート代
¥900~1100
自動車税(年額)¥10,200

トレーラー寸法

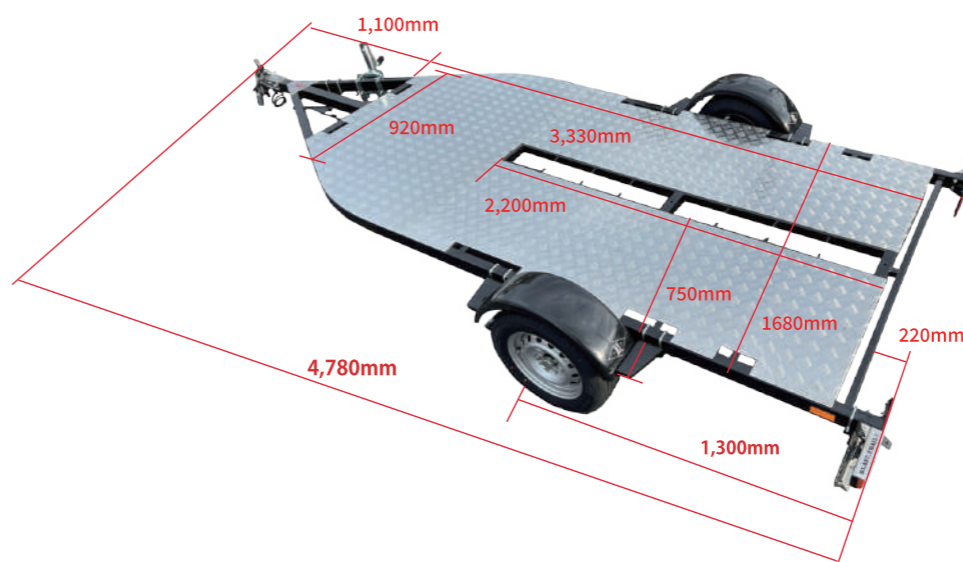

SPEC	
種別	普通自動車
用途	バレルサウナ タイニーハウス 車両など
車検	初回2年 次毎年検査
全長	4,780mm
全幅	2,180mm
全高	670mm
荷室寸法	3,000×2,000
重量	270kg
最大積載量	450kg 積載量500kg以上も可能 ※要けん引免許

OPTION



□ ホイールブラック塗装
オーダー受付
価格はお問合せください。



□ スタビライザー取付加工 2本
¥28,000 (税込30,800円) ※取付用金具込み

牽引可能な目安	空車重量1500以上
フレーム	亜鉛メッキ&ブラック パウダーペイント2層コート
タイヤサイズ	195/60R14
ホイールサイズ(スチール)	5.5J×14インチ
ホイール情報	オフセット+35 P.C.D 114.3 5穴 ボルトピッチ1.5使用

登録諸費用
重量税(2年分)¥8,200
登録手数料¥1,300
自賠責保険(25ヶ月)¥5,440
ナンバープレート代
¥900~1100
自動車税(年額)¥10,200

CARGO MODEL
BLAST CARGO

BT-400

BT-450



ついに登場! 大型箱型トレーラー BTシリーズ。
移動販売、飲食業、事務所など幅広くお使い頂けます。

SPECIFICATION

BLAST CARGO BT-400

- 全長 5,000mm ■全幅 2,060mm ■全高 2,600mm
- 【BOXサイズ】
- 長さ 4,000mm ■幅 2,000mm ■高さ 2,000mm
- 慣性ブレーキ付き
- 普通自動車

BLAST CARGO BT-450

- 全長 5,500mm ■全幅 2,060mm ■全高 2,600mm
- 【BOXサイズ】
- 長さ 4,500mm ■幅 2,000mm ■高さ 2,000mm
- 慣性ブレーキ付き
- 普通自動車
- ※BTシリーズは、個別にてご対応しています。お気軽にご相談ください。



T-33 MARCHE STYLE

T-33 をベースに移動販売をより身近に!
マルシェスタイルキットを販売開始いたします。



マルシェでの物販や、軽トラ市などでのご使用如何でしょうか?
移動販売をお洒落にしていきたいです。

販売は3面開閉式、前方はロールアップ式のアルミフレームで制作。
生地は高品質なポットカバー等でも有名なサンブレラを使用しています。
生地のカラードオーダー、ロゴを入れることも可能です。
お気軽にお問い合わせください。

T-22 Coffee stand Style



T-22 をベースにコーヒースタンドトレーラーを制作いたしました。



CARGO MODEL
BLAST CARGO

T-200

【標準装備】

- BOX全塗装 ■左ドア ■リアゲート
- カヤバシヨックアブソーバー
- スタビライザー (2本)
- トングジャッキ

予備検査手数料 22,000円(税込)
予備検査代金 2,800円(非課税)
※上記が別途必要になります

BLAST CARGO T-200 OPTION



SPEC

BLAST CARGO T-200 DETAILS

価格	¥1,680,000 (税込1,848,000円)
種別	軽自動車
用途	多目的トレーラー キャンプ、移動販売、イベントカーなど
車検	2年検査
全長	3,380mm
全幅	1,470mm
全高	3種類 選択可能 Aタイプ 全高 1700mm Bタイプ 全高 1800mm Cタイプ 全高 1980mm
重量	350kg ~ 380kg
最大積載量	200kg ~ 350kg
牽引可能な目安	最低 1,150kg 以上
フレーム	亜鉛メッキ&ブラックペイント 2層コート
タイヤサイズ (純正)	185R14LT
ホイールサイズ	5.5×14 J オフセット 0
オプション タイヤサイズ	タイヤサイズ YOKOHAMA ジオランダー-MT 215/75R15 ホイール デイトナ AWC7J×15インチ
登録諸費用	・重量税(2年分) ¥6,600 ・自賠責保険(25ヶ月) ¥5,440 ・ナンバープレート代 ¥750 ~ ¥1100ほど ※1 別途環境性能割(旧自動車取得税)がかかる場合もございます。

Aタイプ (基本ベース) ●従来のT-99より約100mm低い
●ルーフトップテントを積むならこの高さがオススメ

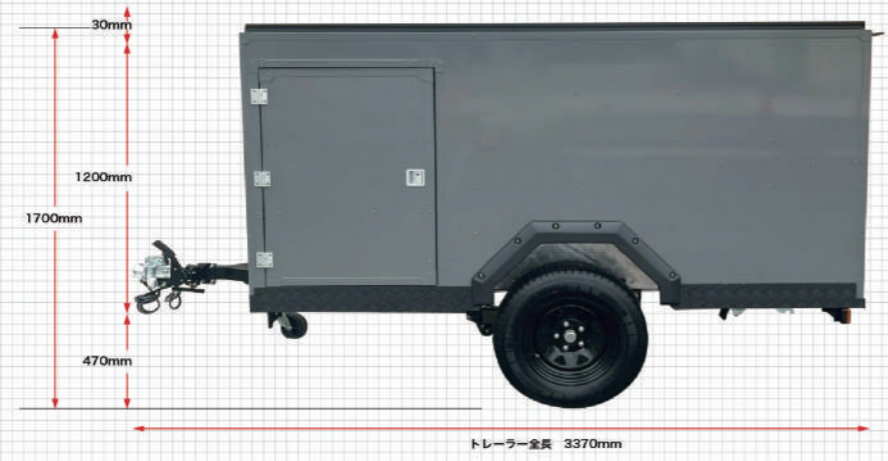

Bタイプ (100mm高い仕様) アップチャージ 税込 ¥72,600 ●従来のT-99と同様の高さ



Cタイプ (280mm高い仕様) アップチャージ 税込 ¥145,200 ●T-100と同様の高さ



キャリアバー 2本 専用金具付き 税込 ¥33,000

標準のルーフレールに
INNO製のキャリアバーを取付ます。
専用の固定金具付き



ルーフラック取付 税込 ¥110,000

T-200用のルーフラック
取付けには、キャリアバー2本が
必要になります。



RVドア取付 税込 ¥198,000

標準装備のドアではなく更に本格的な
2重扉のRV専用ドアです。
内側は網戸になっています。



RVウィンドウ取付 税込 ¥66,000

網戸付きのスライドドアです。
換気用にもお勧め



オフロードタイヤに変更 2本
税込 ¥132,000

YOKOHAMA ジオランダー-MT
215/75R15



オーニング 税込 ¥44,000

- オープンサイズ: (約) W200×D200×H200 cm
- オープンサイズ: 収納時サイズ / (約) W208×D13×H14cm ※収納ケース含む
- 重量 約12.5kg
- 材質 フライ (屋根部分) / カラー: ミリタリーグリーン] kome

素材: ポリエステル 420D Oxford
PU coating (ポリウレタンコーティング)
UV protection (紫外線保護)
※取付にはルーフラックが必要です。



270 オーニング 税込 ¥195,800

取付にはルーフラックが
必要になります。



270 オーニング専用 オーニングルーム
税込 ¥99,000

2分割式の外壁です。これがあれば
大きな部屋の完成です。
床部はございません



オーニングルーム 税込 ¥57,200

- オープンサイズ: (約) W200×D200×H200 cm
- 重量: 約4kg
- 素材: ポリコットン (poly cotton)
- カラー: デザートベージュ cotton)
- カラー: デザートベージュ
- ※取付には、サイドオーニングが必要になります。

T-33 BOX STYLE



BLAST CARGO T-55



	SPEC
価格	¥1,680,000 (税込1,848,000円)
種別	軽自動車
用途	多目的トレーラー キャンプ、移動販売、イベントカーなど
車検	2年検査
全長	3,000mm
全幅	1,430mm
全高	箱の高さ1200mm~1400mm対応可能 ※テントを積むなら1200mm推奨
重量	箱の高さ1400mmの場合・・・350kg
最大積載量	200kg
牽引可能な目安	箱の高さ1400mmの場合・・・1100kg
フレーム	亜鉛メッキ&ブラックペイント 2層コート
タイヤサイズ (純正)	205/65-10
ホイールサイズ	6J×10インチ オフセット0 P.C.D 114.3 5穴 ボルトピッチ1.5使用
オプション タイヤサイズ	—
登録諸費用	<ul style="list-style-type: none"> ・重量税(2年分) ¥6,600 ・自賠責保険(25ヶ月) ¥5,440 ・ナンバープレート代 ¥750~¥1100ほど ※1 別途環境性能割(旧自動車取得税)がかかる場合もございます。

BLAST CARGO T-33 BOX STYLE OPTION	
<p>予備検査手数料 22,000円(税込) 予備検査代金 2,800円(非課税) ※上記が別途必要になります</p> <p>【標準装備】 ■全面塗装 ■左右レール付き ■サイドドア ■リアハッチ</p>	<p>キャリアバー 2本 専用金具付き 税込 ¥33,000</p> <p>標準のルーフレールに INNO製のキャリアバーを取付ます。専用の固定金具付き</p> <p>ルーフラック取付 税込 ¥110,000</p> <p>T-200用のルーフラック取付けには、キャリアバー2本が必要になります。</p> <p>RVドア取付 税込 ¥198,000</p> <p>標準装備のドアではなく更に本格的な2重扉のRV専用ドアです。内側は網戸になっています。</p> <p>RVウィンドウ取付 税込 ¥66,000</p> <p>網戸付きのサイドドアです。換気用にもお勧め</p> <p>270 オーニング 税込 ¥195,800</p> <p>取付にはルーフラックが必要になります。</p> <p>オーニング 税込 ¥44,000</p> <p>■オープンサイズ: (約) W200×D200×H200 cm ■オープンサイズ: 収納時サイズ: (約) W200×D13×H14cm ※収納ケース含む ■重量: 約12.5kg ■材質: フライ (屋根部分) / カラー: ミラリアークリーン home</p> <p>素材: ポリエステル 420D Oxford PU coating (UVレタナーコート) UV protection (紫外線保護) ※取付にはルーフラックが必要です。</p> <p>270 オーニング専用 オーニングルーム 税込 ¥99,000</p> <p>2分割式の外壁です。これがあれば大きな部屋の完成です。床部はございません</p> <p>オーニングルーム 税込 ¥57,200</p> <p>■オープンサイズ: (約) W200×D200×H200 cm ■重量: 約4kg ■素材: ポリコットン (poly cotton) ■カラー: デザートベージュ cotton) ■カラー: デザートベージュ ※取付には、サイドオーニングが必要になります。</p> <p>トレーラージャッキ用タイヤ (ベアリング内蔵&硬質ラバー仕様) 税込 ¥4,400</p> <p>トレーラージャッキ用のタイヤです。硬質のラバータイヤの為、路面との食い込みも少なく内蔵のベアリングの効果と合わさって、静かで滑らかに動かす事ができる、かなり便利なタイヤです。</p>

BLAST CARGO T-55 DETAILS	
価格	¥450,000 (税込 495,000円)
種別	普通自動車
用途	多目的トレーラー
車検	初回2年 次毎1年検査
全長	3,850mm
全幅	1,860mm
全高	820mm
重量	270kg
最大積載量	200kg
牽引可能な目安	最低 940kg以上の車両で牽引可能 ※発注前に牽引車 車検証にて確認必要
フレーム	ブラックペイント
タイヤサイズ (純正)	185R14LT
ホイールサイズ	5.5J×14インチ オフセット0 P.C.D 114.3 5穴 ボルトピッチ1.5
オプション タイヤサイズ	—
登録諸費用	<ul style="list-style-type: none"> 重量税(2年分) ¥6,600 登録手数料 ¥1,300 自賠責保険(25ヶ月) ¥5,440 ナンバープレート代 ¥750~¥1,100ほど 自動車税(年額) ¥10,200

BLAST CARGO T-55 OPTION	
<p>予備検査手数料 22,000円(税込) 予備検査代金 2,900円(非課税) ※上記が別途必要になります</p> <p>2025年NEWリリースのT-55です。特徴は、ワイド幅1800mmに14インチタイヤを装備したワイルドなフラットトレーラーです。T-100のような15インチオフロードタイヤを装着可能なので、更にカッコ良くドレスアップも可能です。</p> <p>タイヤハウス間も1360mmありますので、バイクなどゆったり積載可能です。今回最初のお客様は、移動式トイレを載せて山頂へ設置される予定です。カスタム次第でどんどんカッコ良くなる、可能性未知数のトレーラーです。</p>	<p>トレーラー用スタビライザー (2本) 税込 ¥28,600</p> <p>トレーラーを切り離し積載物を掲げ降ろす際にトレーラーの跳ね上がりを防止するアウトリガーです。スタビライザー1本の価格になります。トレーラーの左右に取付の場合は、こちらの商品が2本必要です。</p> <p>トレーラージャッキ用タイヤ (ベアリング内蔵&硬質ラバー仕様) 税込 ¥4,400</p> <p>トレーラージャッキ用のタイヤです。硬質のラバータイヤの為、路面との食い込みも少なく内蔵のベアリングの効果と合わさって、静かで滑らかに動かす事ができる、かなり便利なタイヤです。</p>

CARGO MODEL

慣性ブレーキ付き (カヤバアブソーバー別オプション)

BLAST FARM T-33 L



	SPEC
価格	調整中
種別	軽自動車
用途	多目的トレーラー
車検	2年検査
全長	3,390 mm
全幅	1,450 mm
全高	1,060 mm
重量	260 kg
最大積載量	200kg~350kg
牽引可能な目安	920kg~1220kg ※積載量により変動
フレーム	ダークグレー
タイヤサイズ (純正)	165/70R13
ホイールサイズ	5J×13インチ
ホイール情報	オフセット0 P.C.D 114.3 5穴 ボルトピッチ1.5使用
登録諸費用	<ul style="list-style-type: none"> 重量税(2年分) ¥6,600 自賠責保険(25ヶ月) ¥5,440 ナンバープレート代 ¥750~¥1100ほど ※1 別途環境性能割(旧自動車取得税)がかかる場合がございます。

	DETAILS
予備検査手数料 22,000円(税込) 予備検査代金 2,800円(非課税) ※上記が別途必要になります	<p>※仕様については予告なく変更の場合がございます。</p>  

OPTION

推奨



カヤバショック
アブソーバー
¥29,800(税込32,780円)
購入同時価格 48063



□ スタビライザー
(1本) 17721
¥13,000(税込14,300円)



アオリストッパー
¥800(税込880円)



□ T-33 ボート用アタッチメント
¥90,000(税込99,000円)

CARGO MODEL

BLAST-CARGO T-66B

バイクトレーラー



	SPEC
価格	調整中
種別	軽自動車
用途	バイク運搬トレーラー
車検	2年検査
全長	3,390 mm
全幅	1,480 mm
全高	1,320 mm
重量	200kg
最大積載量	350kg
牽引可能な目安	1,100kg以上
フレーム	ブラックパウダーペイント
タイヤサイズ (純正)	195/60R14
ホイールサイズ	5.5J×14インチ
ホイール情報	オフセット0 P.C.D 114.3 5穴 ボルトピッチ1.5使用
登録諸費用	<ul style="list-style-type: none"> 重量税(2年分) ¥6,600 自賠責保険(25ヶ月) ¥5,440 ナンバープレート代 ¥750~¥1100ほど ※1 別途環境性能割(旧自動車取得税)がかかる場合がございます。

	DETAILS
予備検査手数料 22,000円(税込) 予備検査代金 2,800円(非課税) ※上記が別途必要になります	<p>※仕様については予告なく変更の場合がございます。</p>   

OPTION

SIDE AWNING

□ 270 オーニング

長さ2.5m

¥178,000(税込195,800円)

T-99,T-100 をより楽しくする拡張機能満載のおススメアイテムです。



□ 270 オーニングルーム

¥90,000 (税込 99,000 円)

同時購入がお値打ちです。
270 オーニング&オーニングルームセット

¥230,000(税込253,000円)

収納時



展開時



□ サイドオーニング

¥40,000(税込44,000円)

サイズ:2m×2m



BLAST TRAIL-OVERLANDER
SIDE WALL

サイドウォール

¥28,000 (税込30,800円)

サイドオーニング専用の側面用タープです。
お得なセットもご用意しました。

AWNING & SIDE WALL

¥50,000(税込55,000円)

取付は、マジックテープとスライドで簡単に装着可能。
オーニングの可能性を広げる 便利なアイテムです。



□ オーニングルーム

¥52,000 (税込 57,200 円)

サイドオーニングと
同時購入セット価格

¥77,000 (税込 84,700 円)

BLAST CARGO T-100



カフェトレーラー



映像配信の中継局として



キャンプ道具運搬にも



イベントトレーラーとして



CARGO MODEL
BLAST CARGO

T-100



BLAST CARGO T-100 DETAILS

SPEC	
価格	¥1,200,000 (税込1,320,000円)
種別	軽自動車 用途により変更可能
用途	多目的トレーラー
車検	2年検査
全長	3,380 mm
全幅	1,470 mm
全高	ラック装着時 2,160mm ラック無し 1,950 mm
重量	370kg
最大積載量	200kg ~ 350kg
牽引可能な目安	最低1,150kg 以上
フレーム	スチール製亜鉛メッキ& ブラックパウダーペイント 2層コート BOXアルミニウム
タイヤサイズ (純正)	185R14LT
ホイールサイズ	5.5×14J オフセット0
オプション タイヤサイズ	タイヤサイズ 215/70R15 ホイール デイトナ AWC7J×15インチ
登録諸費用	重量税 (2年分) ¥6,600 自賠責保険 (25ヶ月) ¥5,140 ナンバープレート ¥750 ※別途 環境性能割 (旧自動車取得税) が かかる場合もございます。

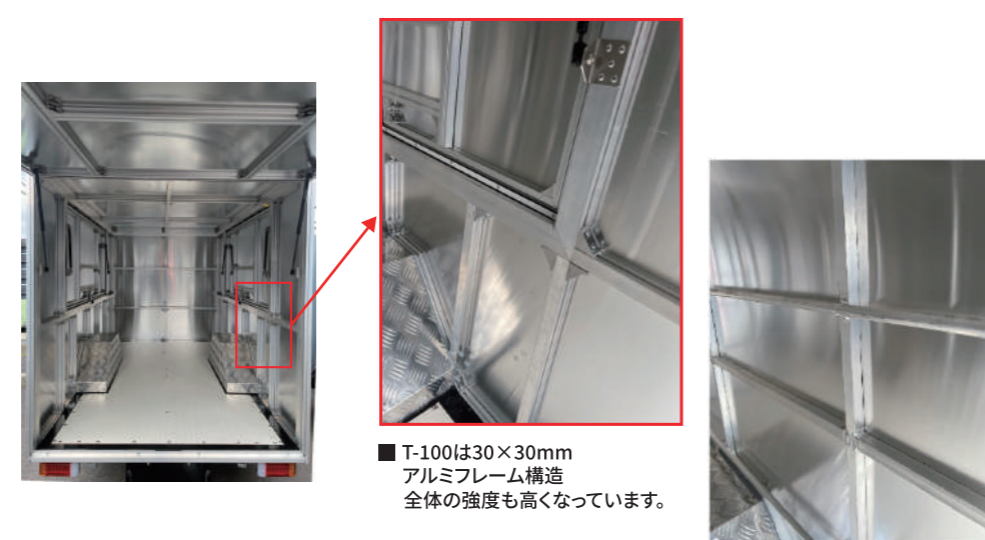
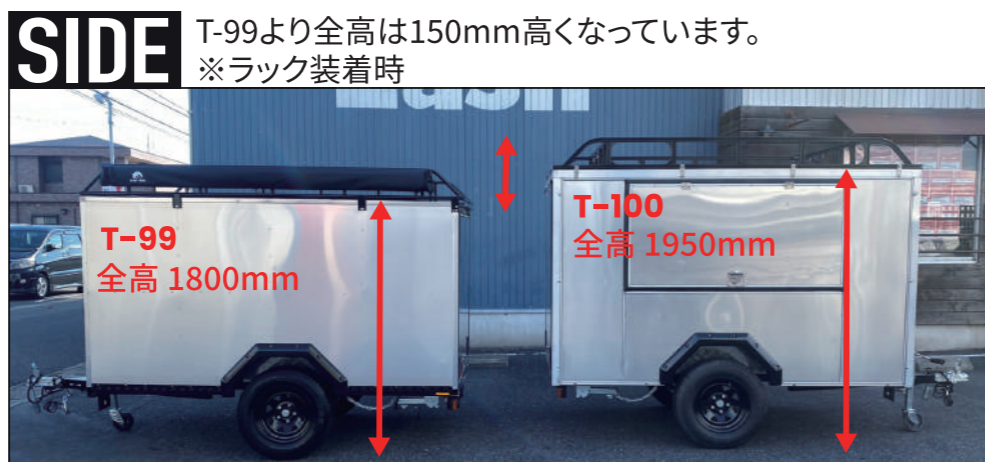

BLAST CARGO T-100 OPTION

限られたスペースでも快適に!

床下BOX 構造 (特許出願中)



特許出願中

床下にハッチ加工を施すことにより
身長180cmのスタッフでも立って接客が行えます。
また目線がお客様と同じになることで、
より質の高い接客が可能になります。
小さいスペースを最大限生かす
トレーラーならではの画期的なアイデアです。

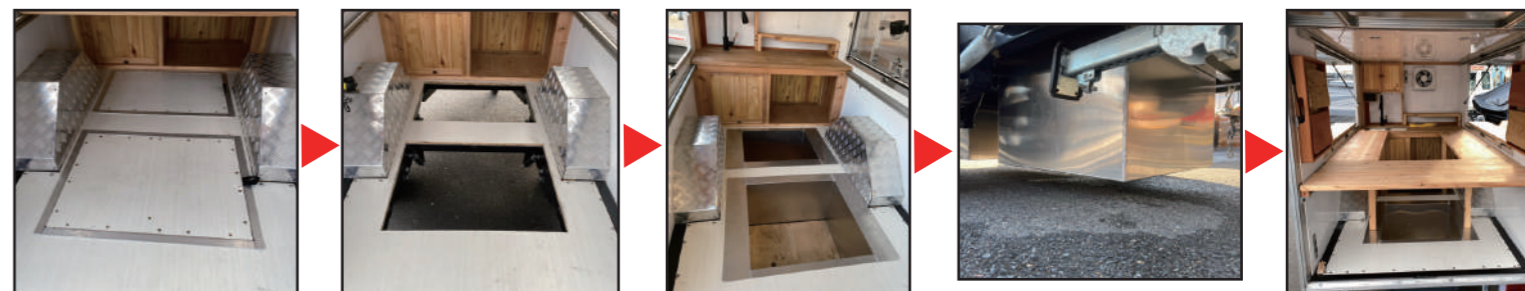

■ **タイヤ&ホイールの変更**
見た目に合わせてご提案いたします



■ **ラッピング&看板制作**
自社にて施工しておりますので
お気軽にご相談ください。

諸費用合計 ¥12,490

BOAT MODEL

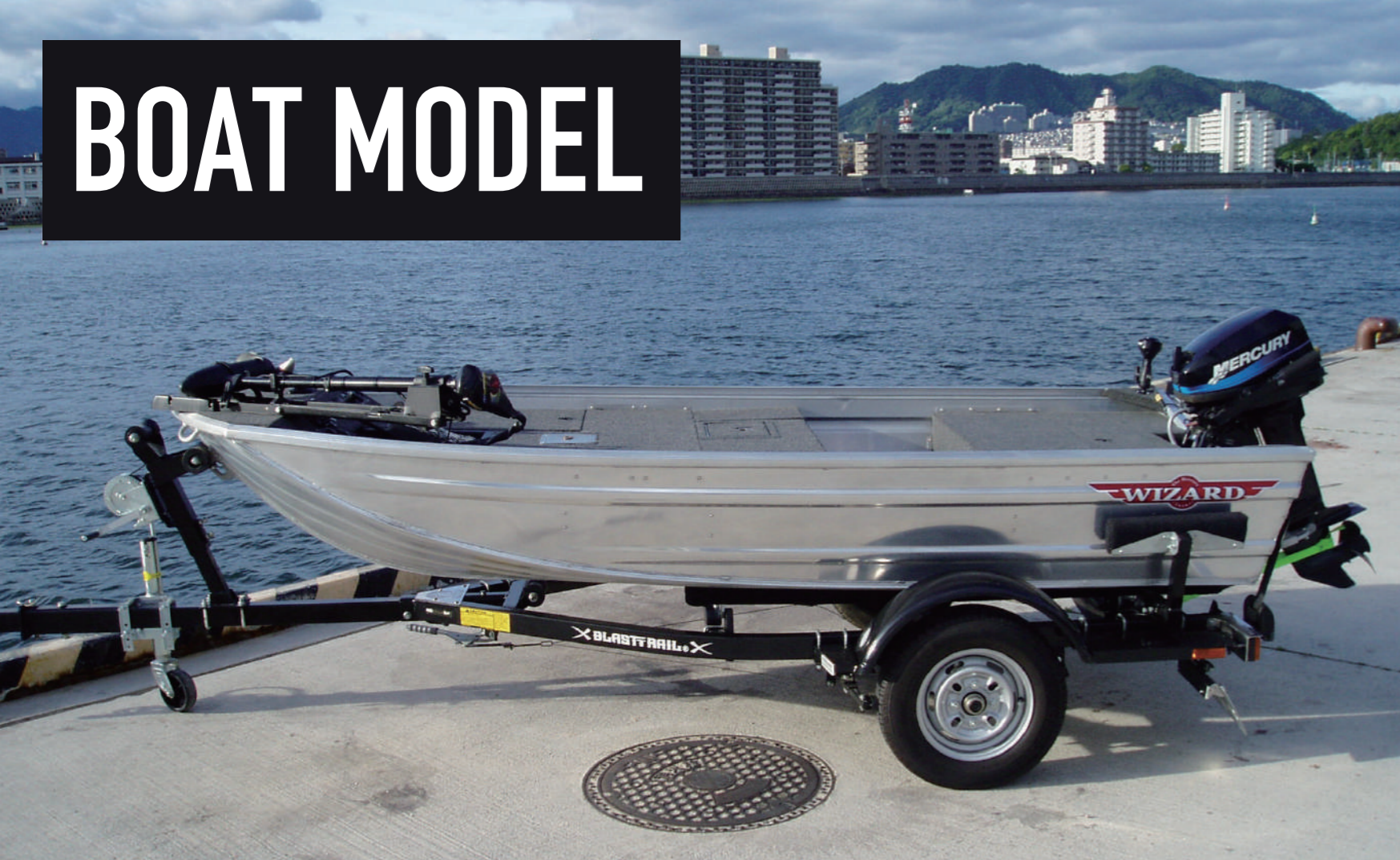

BLAST 12/14

アルミボートのダメージを軽減する専用トレーラー



2025年より垂鉛メッキタイプ追加!!

BOAT MODEL
BLAST 12 (ブラック・垂鉛メッキ)
¥278,000 (税込305,800円)
予備検査代別途必要 (2,800円)
※送料・別途必要 (お問い合わせください)

BOAT MODEL
BLAST 14 (ブラック・垂鉛メッキ)
¥288,000 (税込316,800円)
予備検査代別途必要 (2,800円)
※送料・別途必要 (お問い合わせください)



ESTIMATE SIMULATION

ブラストトレイルシリーズの見積もり金額シミュレーションが可能です。オプションパーツを含めた、購入時の金額を確認できます。

BLAST 16 16フィート前後のフィッシングボート対応

16

BOAT MODEL
BLAST 16
¥388,000 (税込426,800円)
予備検査代別途必要 (2,900円)
※送料・別途必要 (お問い合わせください)
※こちらの商品の配送はチャーター扱いとなります。



BLAST 460 ブラストの象徴的なデザイン
14ft未満ボート対応

460

BOAT MODEL
BLAST 460
¥478,000 (税込525,800円)
予備検査代別途必要 (2,900円)
※送料・別途必要 (お問い合わせください)
※こちらの商品の配送はチャーター扱いとなります。



BLAST 10 コストパフォーマンスに絶対的な自信ありスモールボートにも最適

10

BOAT MODEL
BLAST 10 ブラックペイント
¥230,000 (税込253,000円)
予備検査代別途必要 (2,800円)

BLAST 10 垂鉛メッキ仕様
¥248,000 (税込272,800円)
予備検査代別途必要 (2,800円)
※送料・別途必要 (お問い合わせください)



BLAST JN11 ソフトサスペンションで跳ねを軽減し軽自動車でも牽引可能なジョンボート専用トレーラー

JN11

BOAT MODEL
BLAST JW11
¥245,000 (税込269,500円)
予備検査代別途必要 (2,800円)
※送料・別途必要 (お問い合わせください)



BLAST 11

11

BOAT MODEL
BLAST 11
¥248,000 (税込272,800円)
予備検査代別途必要 (2,800円)
※送料・別途必要 (お問い合わせください)



11ft以下Vハルボート専用トレーラー
最大積載量200kgのライトモデル誕生

ライトボートに合わせて板バネを2枚に変更して足回りを柔らかく、フェンダーも従来よりも70mm低くすることによりボート積載も低くなります。専用ウィンチ&適所にキョーラーを標準装備するなど専用トレーラーならではのアイテムがいっぱいです。

PRODUCTS	BLAST 16	BLAST 10	BLAST JN11	BLAST 11
	SPEC	SPEC	SPEC	SPEC
種別	普通自動車	軽自動車	軽自動車	軽自動車
用途	16FT 前後ボート専用 1艇積載	ボート&PWC(水上バイク用) 1艇積載	11FT ジョンボート専用	11FT 以下 スモールボート専用 1艇積載
車検	初回2年 次毎1年検査	2年検査	2年検査	2年検査
全長	5,600mm	3,390mm	3,390mm	3,380mm
全幅	2,070mm	1,470mm	1,470mm	1,470mm
全高	1,150mm	800mm	800mm	800mm
重量	240kg	150kg	150kg	170kg
最大積載量	500kg	350kg	100kg	200kg
牽引可能な 目安	最低 1,480kg 以上	最低 1,000kg 以上	最低 500kg 以上	最低 740kg 以上
フレーム	亜鉛メッキ	ブラックパウダーペイント または亜鉛メッキ	ブラックパウダー ペイント	亜鉛メッキ
純正 タイヤサイズ	165/70R13	145/R12LT	145/R12LT	145/R12LT
ホイールサイズ	5J×13 インチ	4J ×12 インチ	4J ×12 インチ	4J ×12 インチ
ホイール情報	オフセット0 P.C.D 114.3 5穴 ボルトピッチ 1.5	オフセット0 P.C.D 114.3 5穴 ボルトピッチ 1.5	オフセット0 P.C.D 114.3 5穴 ボルトピッチ 1.5	オフセット0 P.C.D 114.3 5穴 ボルトピッチ 1.5
登録諸費用	重量税(2年分)¥8,200 登録手数料¥1,300 自賠責保険(25ヶ月)¥5,440 ナンバープレート代 ¥900~1,100 自動車税(年額)¥10,200	重量税(2年分) ¥6,600 自賠責保険(25ヶ月)¥5,440 ナンバープレート代 ¥900~1100	重量税(2年分) ¥6,600 自賠責保険(25ヶ月)¥5,440 ナンバープレート代 ¥900~1100	重量税(2年分) ¥6,600 自賠責保険(25ヶ月)¥5,440 ナンバープレート代 ¥900~1100

OPTION



□ トランサムタイダウン
固定式(ステンレス) 19167
¥30,000(税込33,000円)



□ スライドレール 12344
~~¥38,000(税込41,800円)~~
※水上バイクのみボートには不向き
在庫限り特別価格
¥28,000(税込30,800円)



□ バンクレール 2本組 19164
¥7,000(税込7,700円)
※2セット4本を推奨
※水上バイクのみボートには不向き



□ カヤバショックアブソーバー 48063
¥29,800(税込32,780円)
(大) 48062
¥32,800(税込36,080円)
(大は BLAST-13,16,17 推奨)
同時取付価格



□ トランサムタイダウン
(2個組) 19192
¥3,800(税込4,180円)



481666 1413040134
□ フルトン F2 トングジャッキ
ワイドトラック
¥50,000(税込55,000円)



□ フルトンウィンチに変更 19159
¥25,000(税込27,500円)



□ フルトンジャッキに変更 19160
¥32,000(税込35,200円)



□ フルトン F2 ウィンチに変更
(ツイントラック)
¥40,000(税込44,000円)
※標準ウィンチから変更

在庫限り



19162
□ カプラーハンドル
¥1,800(税込1,980円)

BLAST
12.14

	BLAST-12 SPEC	BLAST-14 SPEC
種別	小型普通自動車	小型普通自動車
用途	12FTボート専用 1艇積載	12~14FTボート専用 1艇積載
車検	初回2年 次毎1年検査	初回2年 次毎1年検査
全長	4,350mm	4,680mm
全幅	1,680mm	1,680mm
全高	900mm	900mm
重量	170kg	170kg
最大積載量	200kg	350kg
牽引可能な目安	最低640kg以上	最低1,040kg以上
フレーム	ブラックパウダー ペイント	ブラックパウダー ペイント
タイヤサイズ	145/R12LT	145/R12LT
ホイールサイズ	4J×12インチ	4J×12インチ
ホイール情報	オフセット0 P.C.D 114.3 5穴 ボルトピッチ 1.5 使用	オフセット0 P.C.D 114.3 5穴 ボルトピッチ 1.5 使用
登録諸費用	重量税(2年分) ¥8,200 登録手数料 ¥1,300 自賠責保険(25ヶ月) ¥5,440 ナンバープレート代 ¥900~1,100 自動車税(年額) ¥5,300	重量税(2年分) ¥8,200 登録手数料 ¥1,300 自賠責保険(25ヶ月) ¥5,440 ナンバープレート代 ¥900~1,100 自動車税(年額) ¥5,300

OPTION



□ スイングアームトングに変更
¥25,000(税込27,500円)



□ オリジナルサイドガード
¥25,800 (税込28,380円) 48485



□ トランサムタイダウン
(ステンレス製) 19167
¥30,000(税込33,000円)



□ カヤバショックアブソーバー
48063
¥29,800(税込32,780円)
同時取付価格



□ トランサムタイダウン(2個組)
19192
¥3,800(税込4,180円)



□ フルトンウィンチに変更
19159
¥25,000(税込27,500円)



□ フルトンジャッキに変更
19160
¥32,000(税込35,200円)



□ フルトンF2ウィンチに変更
(ツイントラック)
¥40,000(税込44,000円)
※標準ウィンチから変更



481666 1413040134
□ フルトンF2 トングジャッキ
ワイドトラック
¥50,000(税込55,000円)

BLAST
460

	SPEC	OPTION
種別	普通自動車	
用途	14FT未満ボート専用 1艇積載	
車検	初回2年 次毎1年検査	
全長	4,600mm	
全幅	1,980mm	
全高	900mm	
重量	230kg	
最大積載量	400kg	
牽引可能な目安	最低1,260kg以上	
フレーム	ブラックパウダー ペイント	
タイヤサイズ	195/60R14	
ホイールサイズ (スチール)	5.5J×14インチ	
ホイール情報	オフセット+35 P.C.D 114.3 5穴 ボルトピッチ 1.5 使用	
登録諸費用	重量税(2年分) ¥8,200 登録手数料 ¥1,300 自賠責保険(25ヶ月) ¥5,440 ナンバープレート代 ¥900~1,100 自動車税(年額) ¥10,200	



□ トランサムタイダウン
(ステンレス製) 19167
¥30,000(税込33,000円)



□ アルミホイールに変更
16インチ×2本
価格はお問合せください。



□ フルトンF2ウィンチに変更
(ツイントラック)
¥40,000(税込44,000円)
※標準ウィンチから変更



481666 1413040134
□ フルトンF2 トングジャッキ
ワイドトラック
¥50,000(税込55,000円)





48019

ジョンボート専用固定ラチェットタイダウンセット

¥8,800 (税込9,680円)

ジョンボートを簡単に固定できるように考えた、専用ラチェットタイダウンです。先端がループ状になっているため、キャリアのバーを通してラチェットを開めるだけで確実に固定できます。また、ラチェット側のベルトを極力短くすることにより、ラチェットと船体が干渉することなく固定できます。ボートのチャイン（船底のコーナー部）とベルトの摩擦を防ぐプロテクター付きです。※ベルトの長さは約3.45mです。



48492

ジョンボート専用固定ラチェットタイダウン(1本)

¥2,800 (税込3,080円)

ジョンボート専用固定ラチェットタイダウンのみの単品販売です。



48020

プロテクターパッド

¥650 (税込715円)

ラチェットタイダウンベルト保護パッドです。タイダウンベルトによるボートへの傷やタイダウンベルト自体の保護の目的で使用します。

■サイズ：180×80mm
使用可能ベルト幅 30mm
■入り数：1枚



19007

スチールラチェットタイダウン

¥1,500 (税込1,650円)

スチール製のタイダウンベルトです。

<サイズ>
ベルトの長さ：4400mm
ベルト幅：25mm
ベルト厚み：約1mm



18999

ステンレス製ラチェットタイダウン

¥3,200 (税込3,520円)

ステンレス製のタイダウンベルトです。ボート、荷物の固定などに便利です。

<サイズ>
ベルト長さ：4400mm
ベルト幅：25mm
ベルト厚み：約1mm



19002

スチール製スーパーラチェットタイダウン

¥2,600 (税込2,860円)

スチール製のタイダウンベルトです。ボート、荷物の固定などに便利です。

<サイズ>
ベルトの長さ：4600mm
ベルト幅 25mm
ベルトの厚み：約2mm



19202

トレーラーフックセット

¥4,500 (税込4,950円)

トレーラー用のフックと使用。70×50のフレームの縦、横向きに対応できるように、Uボルトが2種類（各2本）付属しています。



48056

ヒッチケーブル固定金具

¥4,000 (税込4,400円)

トレーラー先端のヒッチケーブルを固定する金具です。（ボルト付き）



48029

プラストトレーラー用タイダウン固定金具

¥4,000 (税込4,400円)

プラストトレーラー用のタイダウン固定金具です。取り付け金具2枚 / ボルト4本



19161 50542

ヒッチケーブル

¥7,000 (税込7,700円)

3500LBS（1585kg）対応の高強度セーフティーワイヤーです。入り数：2本組
サイズ：約33～100cm（端の輪からS字フックまでの長さ）



19167 F14256

トランサムタイダウン (ステンレス)

¥30,000 (税込33,000円)

トレーラーの後方に付属のボルトでセットして使用します。ハウジング内に巻き取られたベルトは、任意の長さまで伸ばしボートのトランサムハンドル（アイ）等にフックを掛けラチェットで巻いて固定します。通常のタイダウンベルトのように、毎回トレーラーからの脱着の手間は不要です。

◆適応サイズ：ベルト幅：48mm
長さ：～900mm
◆耐荷重：3000LBS(1360kg)/2個
◆素材 金具部：ステンレス
◆入り数：2個



19192

トランサムタイダウン

¥3,800 (税込4,180円)

ボートのトランサム部でトレーラーとボートを固定するベルトです
入り数：1SET (2本)

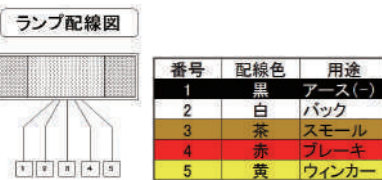

48047 ランプステー左右

価格はお問合せください。

サンドブラスト処理にてロゴ入りのステンレス製ランプステー

48091 **オーバル型 LED ランプ用グロメット**

¥900(税込990円)
オーバル型 LED テールランプ用の取り付けグロメットです。
素材：ゴム製

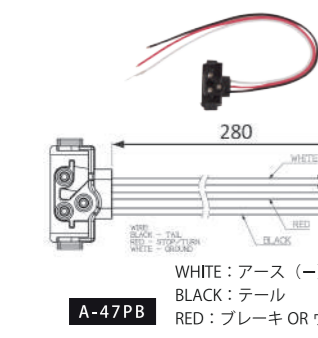
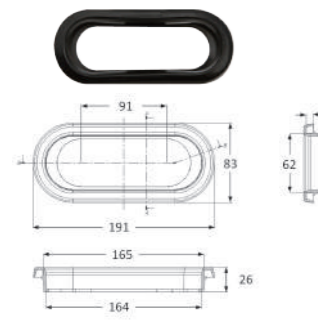

A-47PB **3ピンプラグ (オーバル型 LED ランプ用)**

¥900(税込990円)

オーバル型ランプ
■STL22CCRB
■STL22CABに必要な3ピン接続ワイヤー

19170

3連LEDテールランプ

¥8,000(税込8,800円)

- ・PWC・ボート用トレーラー等のテールランプとして使用します。
- ・3連LEDテールランプです。
- ・防水型仕様。
- ・ストップ/テール/ウィンカー/バックの3連ランプ構造/取り扱い説明書(取り付け方法・配線図有)
- ・1ヶ(片側)となります。両側交換される場合は、左右共通パーツですので、2ヶお買い求め下さいませ、お願い致します。
- ・左右共通です
- ※プラストレイル純正品LEDランプになります。6m以上のトレーラーには適合致しません。ご注意ください。(6m以上の場合は、ウィンカーとバックランプの面積が足りないため、継続検査にはご使用できません。)

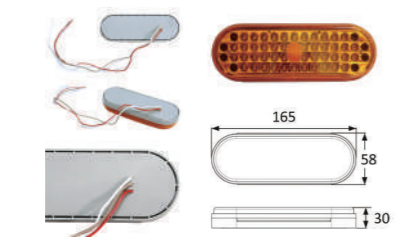
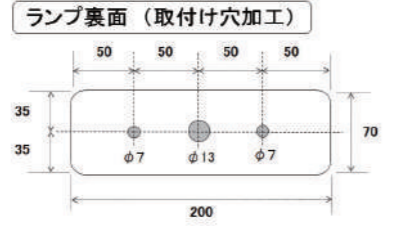

48493 **オーバル型 LED ランプ オレンジ**

オーバル型 LED ランプ オレンジ

¥4,500(税込4,950円)

オーバル型のLEDテールランプです。裏側から配線が3本出ています。スモール/ブレーキ/アース取付けには別途グロメットが必要です。

オーバル型のLEDテールランプです。裏側から配線が3本出ています。取付けには別途グロメットが必要です。

オーバル型 LED ランプ/レッド

48494 ¥4,500(税込4,950円)



配線色	用途
白	アース(-)
赤	ブレーキ
茶	スモール



MCL57AB **ラウンド型 LED ランプ (オレンジ)グロメット無し**

¥4,200(税込4,620円)

トレーラーの後方側等に使用します。ランプ本体のみです。接続には、品番 A46PB 2ピンワイヤーと品番 配線プラグ 品番 A46PB 2ピンプラグが別途必要です。ご注意ください。12V仕様

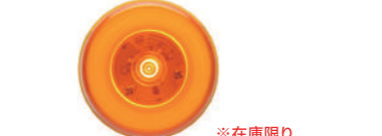

OPTRONICS **サイドマーカーライト(MCL157A)**

¥3,800(税込4,180円)

※在庫限り
本商品はランプ本体のみです。
※接続には2ピンワイヤー(品番:A46PB) ラウンド型LEDランプのゴム(品番:48092) 別途必要です。

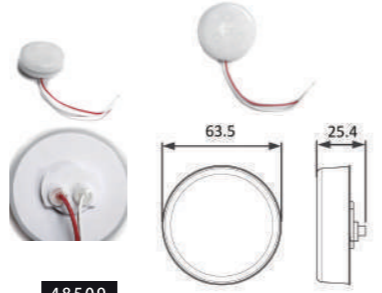

48509 **ラウンド型 LED ランプ クリア**

¥2,500(税込2,750円)

車幅灯に使用します。防水仕様 12V 取付には別途 品番 48092 グロメットが必要です。

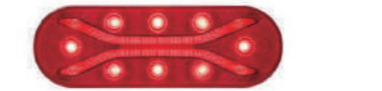

OPTRONICS **オーバル型LEDランプ/レッド [OPT STL602RB]**

¥6,800(税込7,480円)

※在庫限り
◆Voltage:12V
幅6インチ規格のオーバル型LEDランプです。LEDがクロスした斬新なデザインが特徴です。
※本製品はランプのみです。
A-47PB 3ピンワイヤー グロメットが必要です。

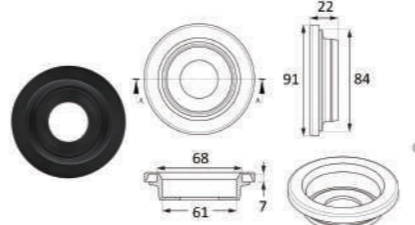

48092 **ラウンド型 LED ランプ用グロメット**

ラウンド型 LED ランプ用グロメット

¥800(税込880円)

ラウンド型LEDテールランプ用の取り付けグロメットです。
素材：ゴム製



19144 **可変式ナンバーステー**

¥4,800(税込5,280円)

プラストトレーラー用の可動式ナンバープレートステーです。ナンバープレートの傾きを自由に調整できます。
●アルミ製。
●サイズ：幅 250mm x 高さ 47mm x 奥行き 30mm (ランプ用ステーを含む高さは 70mm)



19036 **LEDバックランプ**

¥2,200(税込2,420円)

LED製のトレーラー用バックランプです。車幅灯にもご使用可能です。本体サイズ：縦 52mm 横 101mm 厚み 27mm
取り付け穴：穴芯間 75mm、穴サイズ：5mm
本製品はレンズが脱着式のためレンズに水が混入した際は、レンズを取り外してください。



BUL11CB **4インチラウンド型 LED バックランプ**

¥6,300(税込6,930円)

幅4インチ規格の大型のラウンド型LEDランプです。カーゴトレーラーの灯火としてオススメです。
接続には、A46PBワイヤーとグロメットが必要です。ご注意ください。12V仕様

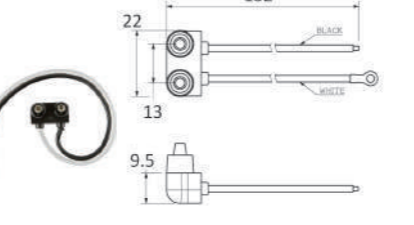

A46PB **2ピンプラグ (ラウンド型 LED ランプ用)**

2ピンプラグ (ラウンド型 LED ランプ用)

¥800(税込880円)

MCL57AB ラウンド型LEDランプ (オレンジ)に必要な2ピン接続ワイヤー 全長：150mm

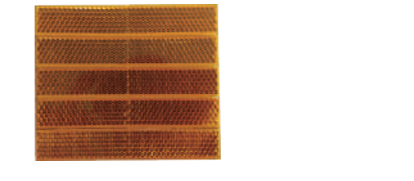

481673 **反射板 / オレンジ 5枚組み**

¥1,200(税込1,320円)

側方反射器として使用します。一枚のサイズ 幅 90mm、縦 15mm の反射器が5枚セットです。裏面の両面テープをカットしてお使い下さい。
貼る枚数で面積を変えることが出来る優れたものです。
サイズ：15x90mm 入り数：5枚組み



19184

反射板 / ホワイト 5枚組み

¥1,200(税込1,320円)

前方反射器として使用します。一枚のサイズ 幅 90mm、縦 15mm の反射器が5枚セットです。裏面の両面テープをカットしてお使い下さい。貼る枚数で面積を変えることが出来る優れたものです。
サイズ：15x90mm 入り数：5枚組み



19175 **BLASTTRAIL/プラストレイル LED ライセンスランプ / ナンバー灯**

¥2,200(税込2,420円)

◆サイズ：65×30mm
◆配線の長さ(約)：180mm
◆左右の取り付け穴までの距離(約)：50mm
◆レンズカラー：ホワイト
◆入り数：1個



19140

三角板 2穴

¥2,200(税込2,420円)

プラストトレーラー用三角表示板2穴タイプ過去の3穴タイプは廃盤のため、取付の際は加工が必要となります。

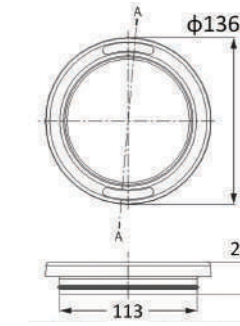

A45GB **4インチラウンド型 LED用グロメット**

¥680(税込748円)

STL13RB **4インチラウンド型 LED レッド**

¥2,500(税込2,750円)

STL13AB **4インチラウンド型 LED オレンジ**

¥2,000(税込2,200円)



48209 PN-7109

サウザーロゴ入り LED ライト (L)

¥8,800 (税込9,880円)

サウザーロゴ入りのLEDライトです。裏側は両面テープになっており、配線が出ていますので、配線穴を5mm程度であけて貼るだけで取付け出来ます。ボートにトレーラーに是非取り付けてみてください。サイズ：3350×60mm



48210 PN-7110

サウザーロゴ入り LED ライト (ラウンド型)

¥6,500 (税込7,150円)

サウザーロゴ入りのLEDライトです。裏側は両面テープになっており、配線が出ていますので、配線穴を5mm程度であけて貼るだけで取付け出来ます。ボートにトレーラーに是非取り付けてみてください。サイズ：160×70mm



48211 PN-7111

サウザーロゴ入り LED ライト (S)

¥6,500 (税込7,150円)

サウザーロゴ入りのLEDライトです。裏側は両面テープになっており、配線が出ていますので、配線穴を6mm程度であけて貼るだけで取付け出来ます。ボートにトレーラーに是非取り付けてみてください。サイズ：205×45mm



481666 1413040134

フルトンF2 トングジャッキ ワイドトラック

¥75,000 (税込82,500円)

アルミボディの高級ジャッキです。タイヤにストッパーも装備。またトレーラーの高さに合わせてジャッキの固定プレートの位置が可動できます。耐荷重：1600lbs(724kg) ワイドシングルタイヤモデル



19160 XP150101

フルトンジャッキ XP15

¥39,000 (税込42,900円)

フルトンのスタンダードなスチールジャッキ 耐荷重：1500lbs 680kg タイヤ径：200mm ストローク幅：270mm



19013

トングジャッキ

¥15,000 (税込16,500円)

スチール製のスタンダードジャッキ タイヤ径：140mm ストローク幅：270mm 耐荷重：360kg プラストトレイル標準ジャッキ



19168 4000-ADJ

トランサムセーバー (長さ約610~910mm)

¥13,500 (税込14,850円)

48054 422-ADJ

トランサムセーバー (長さ約710~1000mm)

¥22,000 (税込24,200円)

トレーラーで牽引する際に必要です。エンジンの揺れを軽減してトランサムを保護します。



19205 在庫限り 特別価格

ヒッチカーゴ

¥42,000 (税込46,200円) → ¥38,000 (税込41,800円)

プラストトレイル/ヒッチカーゴ 素材：フレーム：アルミ製/天板 差込口：スチール製 差込口サイズ：50×50mm サイズ：1100×500mm 耐重量：約100kg (ご使用のヒッチメンバー・車種によって異なります) ヒッチメンバーのボールマウントの差し込み口を利用して取り付けが出来ます。サイズも国内仕様のコンパクトサイズになっています。また、接触する可能性のあるコーナー部分は丸く仕上げています。※ヒッチピンは付属されません。



19206 ※在庫限り

ヒッチカーゴアダプター

¥8,000 (税込8,800円)

ヒッチカーゴを90度上向きに角度を変えることが出来ます。不要な時は片付けることが出来るのでとても便利です。サイズ 角パイプ直径：50×50mm



500265

フルトンF2ジャッキ ツイントラック用 ホイール

¥19,800 (税込21,780円)



500266

フルトンF2ジャッキ ワイドトラック用 ホイール

¥19,800 (税込21,780円)



17231

スタビライザー

¥13,000 (税込14,300円) トレーラーを切り離し積載物を揚げる際、トレーラーの跳ね上がり防止するアウトリガーです。サイズ：約32.5cm×9cm



19141 22200

カブラー 2 インチ

¥9,500 (税込10,450円)

●ボールサイズ：2インチ (50.8mm) ●取付幅：2インチ (50.8mm) ●最大牽引重量：3500LBS(1588kg)



19142 23300

カブラー 3 インチ

¥11,000 (税込12,100円)

●ボールサイズ：2インチ (50.8mm) ●取付幅：3インチ (76mm) ●最大牽引重量：3500LBS(1588kg)

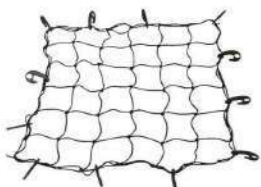

19034 ※在庫限り

スパイダーネット 30"×30" 黒

¥1,800 (税込1,980円)

●荷物固定用のゴム製ネットです。 ●サイズ：(760mm×760mm(ゴム製なので更に引っ張って伸ばして使用してください)) ●ネットカラー：ブラック フックカラー：ブラック



19249 FW20000101

フルトンF2 1スピードウィンチ

¥55,000 (税込60,500円)

アルミの一体成型でとても強靱なウィンチです。左右どちらにもハンドルがつけれます。最大牽引重量：2000LBS(907kg) ウィンチベルト 20ft (6m) 付き



19159 XLT14ZB101

フルトンウィンチ XLT14ZB

¥28,000 (税込30,800円)

樹脂カバーで覆われたスタイリッシュなウィンチ ギア比：4.1：1 2ウェイロック 最大牽引重量 1500LBS (680kg) 20FT ストラップ付き。(先端フックあり)

19146

スタンダードウィンチ

¥7,500 (税込8,250円)

●トレーラーウィンチ ●ギア比：4.1：1 ●2ウェイロック ●1200LBS (635kg) 対応。 ※ウィンチベルトは別売りです



ウィンチ取り付け面



19009

ウィンチベルト

¥3,200 (税込3,520円)

長さ 16FT (4.8m) 幅 2 インチ (50.8mm) トレーラーのウィンチ部のベルト。フック付



48470

カブラー用 2 ホールスペーサー

¥800 (税込880円)

70mm 幅の角パイプに 19142 カブラー 3 インチを取付けする際の、スペーサーです。 ※スペーサーを入れないとカブラー内のロック機構が作動しなくなることもございます。取付には左右 2 枚必要です。



19026

カブラーピン

¥760 (税込836円)

トレーラーカブラー用のロックピンです。 サイズ：シャフト径 6mm シャフトの長さ：60mm 素材：スチール



19162 ※在庫限り

カブラーハンドル

¥1,800 (税込1,980円)

トレーラー連結時のカブラーの取手として使用。ヒッチカブラー用のハンドルです。ヒッチボールとトレーラーの連結作業を楽にします。 ●入り数 1 個 ●サイズ：全長 180mm、高さ 95mm ●取り付け部分・・・穴のサイズ：13.5mm 2 穴の距離 (中心)：78mm 素材：スチール製 取っ手部分はゴム



19004

トレーラーソケット (トレーラー側)

¥2,800 (税込3,080円)

トレーラー側の7ピン配線プラグです。 素材：スチール製



19005

トレーラーソケット & ゴムカバー (車側)

¥3,000 (税込3,300円)

配線ソケット (メス) 7 芯用 車両側ブーツ (ゴムカバー) 付



19031

配線ソケット用ブラケット

¥900 (税込990円)

配線ソケット (メス) をヒッチメンバーに取り付けるためのステーです。 ●スチール製



48093

7 芯配線

¥900 (税込990円)

トレーラー用 7 芯配線 50cm 単位での販売です。



19008

カブラーロック

¥2,000 (税込2,200円)

キーシリンダー式のヒッチカブラーロックです。 素材：スチール製



19010

ヒッチロック 5/8

¥2,500 (税込2,750円)

ヒッチメンバーのボールマウントをロックします。 キーシリンダータイプ。 シャフト径 5/8 インチ (15.89mm)



19041 ※在庫限り

ヒッチボール(スチール製) シャフト直径 19mm

¥1,800 (税込1,980円)

ボール直径：2 インチ
シャフト直径：19mm
シャフト長さ：50.8mm
スチール製
耐荷重：3500lb



19011

ヒッチボール(スチール製) シャフト直径 25.4mm

¥2,200 (税込2,420円)

ボール直径：2 インチ
シャフト直径：25.4mm
シャフト長さ：50.8mm
スチール製
耐荷重：5000lb



19012 ※在庫限り

ステンレス製ヒッチボール シャフト直径 25.4mm

¥6,000 (税込6,600円)

ボール直径：2 インチ
シャフト直径：25.4mm
シャフト長さ：50.8mm
ステンレス製



19019 ヒッチレシーバーブラック S

¥6,800 (税込7,480円)

●サイズ：レシーバー口 /50mmx50mm ●サイズ：(a)250mm,(b)52mm
●ヒッチボール取り付け穴サイズ：26mmφ ●スチール製

19021 ヒッチレシーバーブラック M

¥7,000 (税込7,700円)

●サイズ：レシーバー口 /50mmx50mm ●サイズ：(a)250mm,(b)82mm
●ヒッチボール取り付け穴サイズ：26mmφ ●スチール製

19023 ヒッチレシーバーブラック L

¥7,800 (税込8,580円)

●サイズ：レシーバー口 /50mmx50mm ●サイズ：(a)270mm,(b)120mm
●ヒッチボール取り付け穴サイズ：26mmφ ●スチール製

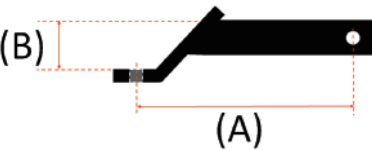

48538

サウザー 425.395 フェンダー 左右セット

¥168,000 (税込184,800円)

サウザー 425、395 用
FRP フェンダー (ラバーマットは別売り)
※本製品は、リベア専用の為、ご注文の際は、
トレーラーのシリアルをお知らせください。
他社トレーラーの取付け用には販売いたしており
ませんのでご了承願います。



48088

フェンダーステップラバー サウザー 450

¥5,500 (税込6,050円)

サウザー 450 用のフェンダーゴムマット
1 台分



48089

フェンダーステップラバー サウザー 395

¥5,500 (税込6,050円)

サウザー 395,425 用のフェンダーゴムマット
1 台分



48090

プラストトレイル ステップラバー

¥3,000 (税込3,300円)

プラストトレイルのフェンダー用ステップ
ラバー (左右1セット)



48060

T-33 用 10 インチホイール セット

¥27,800 (税込30,580円)



48061

T-33 用 12 インチホイール

¥13,000 (税込14,300円)

BLAST-FARM T-33 用の 12 インチホイール
です。145R12LT の細身のタイヤ、スタッ
ドレスを履く方にお勧めです。
114.3 P.C.D オフセット 0 5 穴
垂鉛メッキ仕様

48681

T-22,T-99用14インチホイール

¥14,800 (税込16,280円)



48059

スペアタイヤセット(1本) 145R12L T

¥25,000 (税込27,500円)

2017 年以降の BLAST-12,14,10,T-22 用のスベ
アタイヤ&ホイールセット
12 インチ 4J 114.3PCD 5 穴 オフセット 0



48057

スペアタイヤセット(1本) 195/60R 14

¥28,000 (税込30,800円)

タイヤサイズ：195/60R14
ホイールサイズ：5.5J×14
オフセット+35 114.3PCD 5 穴
BLAST-13,400,460 SOUTHER395,370 対応



48058

スペアタイヤセット(1本) 205/70R14

¥28,000 (税込30,800円)

タイヤサイズ：207/70R14
ホイールサイズ：5.5J×14 オフセット+35
114.3PCD 5 穴 SOUTHER450 対応



48430

スペアタイヤセット(1本) 165 / 70R13

¥28,000 (税込30,800円)



48258

T-33 スペアタイヤホルダー

¥4,500 (税込4,950円)

T-33,T-22 用スペアタイヤホルダー
サイズ：取り付け場所の角パイプが 70mm×
70mmに対応



17718

4 穴ハブセット /114.3P.C.D 2012 年以降タイプ

¥13,500 (税込14,850円)

2012 年以降より採用のハブセットです。
ベアリングは、従来と同じでオイルシールのみ
違います。4 穴 114.3P.C.D
旧タイプとの違いは、ハブキャップのラバーが
無いタイプは新タイプ
ハブキャップラバーが有るタイプが旧タイプと
なりますのでご注意ください。



19236

ハブワッシャー

¥600 (税込660円)

ハブ固定用の専用ワッシャーです。
サイズ：外形 40mm×内径 25mm
×立ち 17mm

素材：スチール



17695

ハブワッシャー ロック無し

¥600 (税込660円)

プラストトレイルのハブ用
ワッシャー

サイズ：直径 4cm



19235

ハブニップル

¥600 (税込660円)

●トレーラーグリスアップ用の
ニップルです。グリス注入口に取り
付けます。先にはボールが内蔵
され、グリスの流出を防ぎます。
●サイズ：全長 12mm
●素材：真鍮



48055

T-33 タイヤ本体のみ

¥19,800 (税込21,780円)

205/65-10



19152

5 穴ハブセット /114.3P.C.D

¥12,000 (税込13,200円)

2012 年以前のプラストトレイル標準装備の
ハブです。
5 穴 114.3P.C.D
ベアリング オイルシール付き。



19149

ハブキャップラバー

¥600 (税込660円)

プラストトレイル用のハブキャップ
ラバー付き

サイズ：約 5cm×3cm
スチール製



19130

スペアタイヤホルダー

¥4,000 (税込4,400円)

プラスト用スペアタイヤホルダー
サイズ：取り付け場所の角パイプが 50mm×
70mm。タイヤサイズ 145R12L T に対応し
ています。



17717

5 穴ハブセット /114.3P.C.D 2012 年以降タイプ

¥13,500 (税込14,850円)

2012 年以降より採用のハブセットです。
ベアリングは、従来と同じで オイルシールの
み違います。5 穴 114.3P.C.D
旧タイプとの違いは、ハブキャップのラバーが
無いタイプは新タイプ
ハブキャップラバーが有るタイプが旧タイプと
なりますのでご注意ください。



17720

ハブキャップ 2012 年以降モデル対応

¥2,400 (税込2,640円)

2012 年以降のプラストトレイルに採用
しています。
ハブキャップです。



17697

ハブボルト 1 本

¥880 (税込968円)

長さ：約 40mm ボルト直径 /
約 11mm
★プラストトレーラー・サウ
ザートレーラー共通ハブボル
ト。ナット付き。



17719

オイルシール 2012 年以降タイプ

¥3,000 (税込3,300円)

2012 年から採用のプラスト専用
オイルシール
トレーラーの外観からの見分け方は
ハブキャップラバーのついていない
モデルが新しい方となります。

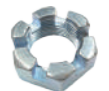

17693

キャスルナット

¥600 (税込660円)

ラストトレイルのトレーラー全機種対応の
ハブナットです。



19156

オイルシール

¥2,500 (税込2,750円)

2012 年以前に製造のサウザー・プラストトレ
ラーで使用のオイルシールです。※ハブキャ
ップの中央に黒のラバーキャップが付いてい
るトレーラーはこちらのオイルシールです。



19154

ベアリング(インナー)

¥4,000 (税込4,400円)

ハブ内側の大きい方のベアリングです。
プラストトレイル全機種対応。
サウザー用トレーラー全機種対応
外径 55mm、内径 30mm



19155

ベアリング(アウター)

¥3,200 (税込3,520円)

ハブ内側の小さい方のベアリングです。
プラストトレイル全機種対応。
サウザー用トレーラー全機種対応
外径 52mm、内径 25mm



48050 バンク固定金具

¥2,500 (税込2,750円)

バンクの傾きを抑える固定金具です。
Uボルトの開きを抑えるプレートも装備。
フレーム幅：高さ70mm 厚み50mmの角パイプに対応

48437 バンク固定金具

¥2,500 (税込2,750円)

フレーム幅 高さ50mm 厚み70mmの角パイプに対応
※BLAST-470TANDEM 専用金具
木製バンク内部に使用しているUボルトです。

48385 バンク用Uボルト

¥800 (税込880円)

48411

バンク用U-ボルト&ナットセット M12X84X85

¥900 (税込990円)

プラストトレーラーのバンク固定ブラケットなどに使用します。M12タイプ

48412

バンク用U-ボルト&ナットセット M10X82x82

¥900 (税込990円) M10タイプ

48413

バンク用U-ボルトU-ボルト&ナットセット M12X64x106 BLAST-470TANDEM 用

¥900 (税込990円)

プラスト470TANDEMなどの横向きのバンクなどに使用します。

U-ボルトサイズ M12 X 84 X 85
(A) (B) (C)

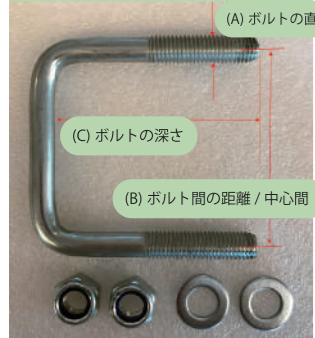

19164

バンクレール / ブラック 1本

¥3,500 (税込3,850円)

◆サイズ：長さ200cm×幅4cm
◆カラー：ブラック



※写真は2本分です。(イメージ)

トレーラーバンク 1本

¥20,000 (税込22,000円)

トレーラーバンク L型金具は付属しておりません。
BLAST-10,BLAST-11,BLAST-12,BLAST-14,B LAST-13 用



12344 在庫限り特別価格

スライドレール ¥28,000 (税込30,800円)

~~¥38,000 (税込41,800円)~~

トレーラーを水際で止めスライドレールを引き出すことで、トレーラーを水に浸けずにランチングできます。
ガタつき防止機能付き。

トレーラーバンク サウザー 425 用

※L型金具は付属いたしません。
※価格は1本分です。
※カーベットのカラーをご指定ください。



425A

¥19,000 (税込20,900円)

425B

¥15,000 (税込16,500円)

トレーラーバンク サウザー 450 用

※L型金具は付属いたしません。
※価格は1本分です。
※カーベットのカラーをご指定ください。

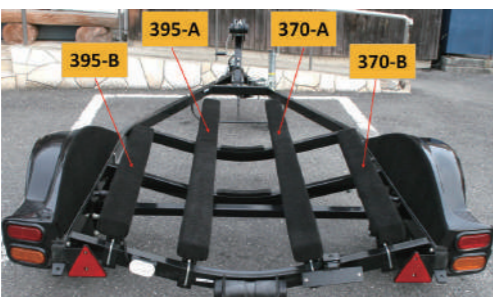

トレーラーバンク サウザー 395,370 用

395A

¥20,000 (税込22,000円)

370A

¥20,000 (税込22,000円)

※L型金具は付属いたしません。
※価格は1本分です。
※カーベットのカラーをご指定ください。

395B

¥16,000 (税込17,600円)

370B

¥16,000 (税込17,600円)



48095

サウザー 450 用 フェンダー内張り

¥30,000 (税込33,000円)

左右セットご注文時にカーベットカラーをご指定ください。

48096

サウザー 395 用 フェンダー内張り

¥30,000 (税込33,000円)

48097

サウザー 370 用 フェンダー内張り

¥25,000 (税込27,500円)



48076

ウィンチスタンド

¥23,800 (税込26,180円)

BLAST-10, 13,350,400,470
対応のウィンチスタンドです。
Uボルトは別売り 50,70mm 幅兼用

48438

**BLAST-12,14 ウィンチスタンド
ブラックペイント**

¥29,800 (税込32,780円)

48439

BLAST-11 ウィンチスタンド 亜鉛メッキ

¥29,800 (税込32,780円)



48066

補修用 タッチアップスプレー(ブラック)

¥2,200 (税込2,420円)

サウザージョン、トレーラーのフレーム用のタッチアップスプレーです。

48068

補修用 タッチアップスプレー(モスグリーン)

¥2,200 (税込2,420円)

サウザージョン SAFARI 用のタッチアップスプレーです。



フェンダーカッティングステッカー

¥1,200 (税込1,320円)

19221 ブラック **19222** ホホワイト

DYNAMICS ONLINE SHOP

<http://shop.dynamics.bz/>



最寄りに販売店様がない場合は、
オンラインショッピングダイナミックストア
にてご購入も可能です！



Ancor社製(アンカー社)マリングレードケーブル
 マリン用ケーブルとは、ABYC規格(米国船舶ヨット協議会規格)に基づいて作られているケーブルの事で、
 通常の銅線とは違い全て錫メッキが施されている事が特徴です。
 海水はもちろん、耐薬品、耐油、耐腐食性、紫外線にも耐性があります。
 また、柔軟であり振動や屈曲による疲労にも耐えることができます。
 Ancor社製マリングレードケーブルは、この規格のテスト基準を超えるように設計された商品です。



マリン用配線ケーブル			
品番	カラー	サイズ	売価(1m単位)
102899	赤	16AW (1.25sq)	¥200-
102099	黒	16AWG (1.25sq)	¥200-
102199	青	16AWG (1.25sq)	¥200-
102299	茶	16AWG (1.25sq)	¥200-
102399	緑	16AWG (1.25sq)	¥200-
102999	白	16AWG (1.25sq)	¥200-
103099	黄	16AWG (1.25sq)	¥200-
106899	赤	12AWG (3.5sq)	¥400-
106099	黒	12AWG (3.5sq)	¥400-
108899	赤	10AWG (5.5sq)	¥600-
108099	黒	10AWG (5.5sq)	¥600-
111599	赤	8AWG (8sq)	¥960-
111099	黒	8AWG (8sq)	¥960-
112575	赤	6AWG (14sq)	¥1400-
112075	黒	6AWG (14sq)	¥1400-
113550	赤	4AWG (22sq)	¥2200-
113050	黒	4AWG (22sq)	¥2200-

●防水ターミナルを圧着後、ヒートガン等で加熱します。
 スリーブ内に組み込まれた熱活性化接着剤が熱で収縮して水密シールを形成し、防水、防塵効果がえられます。



ヒートシュリンク 防水圧着端子			
品番	カラー	適合電線サイズ	売価(1個単位)
309102	ブルー	16-14AWG (1-2mm ²)	¥252-
309202	イエロー	12-10AWG (3-5mm ²)	¥350-
309302	レッド	8AWG (8mm ²)	¥798-

ヒートシュリンク防水リングコネクタ				
品番	カラー	適合電線サイズ	リング穴径	売価(1個単位)
311299	ブルー	16-14AWG (1-2mm ²)	4mm	¥273-
311399	ブルー	16-14AWG (1-2mm ²)	4.8mm	¥273-
311499	ブルー	16-14AWG (1-2mm ²)	6.4mm	¥273-
312299	イエロー	12-10AWG (3-5mm ²)	4mm	¥378-
312399	イエロー	12-10AWG (3-5mm ²)	4.8mm	¥378-
312499	イエロー	12-10AWG (3-5mm ²)	6.4mm	¥378-

ヒートシュリンク防水スナッププラグ				
品番	カラー	適合電線サイズ	タイプ	売価(1個単位)
319899	ブルー	16-14AWG (1-2mm ²)	メス	¥378-
319999	ブルー	16-14AWG (1-2mm ²)	オス	¥378-

ヒートシュリンク防水平端子				
品番	カラー	適合電線サイズ	タイプ	売価(1個単位)
317899	ブルー	16-14AWG (1-2mm ²)	メス	¥520-
320899	イエロー	12-10AWG (3-5mm ²)	メス	¥570-

■プラストトレーラー配線キット 一式 価格 全車種共通
 防水圧着端子も付属します。
 ご購入時に、トレーラーの車種をお知らせください。

¥14,800 (税込16,280円)

